

カギカン

スモールオフィス向けカギ管理システム

初期費用なし、
工事不要のカンタン導入



お電話でのお問い合わせ：0570-000-239（受付時間：平日 9 時～ 18 時）



物理的なカギの問題を解決



物理的な合カギを作ると紛失や複製のリスクがつきもの。また、誰にどのカギを渡しているのか、いつ誰が利用しているのかを把握することは難しく、セキュリティ上の心配もありました。

カギカンを使うとスマホがカギの替わりになり、それぞれに発行されたカギを使って開閉できるので合鍵作成の費用はかからず、紛失・複製のリスクもありません。誰がいつ操作したのか履歴が残るため安心です。

オフィスのカギの悩みを カギカンでスマートに解決！

朝のカギ当番や
カギの受け渡しが面倒



○ お使いのスマホが
カギの代わりに！

誰がいつ開けたのか
わからない



○ 履歴をダウンロード
できます！

カギを紛失・複製
されないか心配



○ カギの紛失・複製の
心配はありません！

オフィスのカギ当番をやめたい



月火水木金
10:00~18:00

カギ当番の社員が朝早く来なければならない...
合カギを作ると紛失や複製されないか心配。

各自に割り当てられたカギを使ってスマホで解錠。
物理的なカギと違い紛失・複製の心配はありません。

カギの受け渡しが面倒



外出先でも
スマホやPCで
開閉できます

納入業者や業務委託の方など、外部パートナーの
出入りが多くカギの開け閉めが面倒。

離れた場所からでも開閉できるので、
電話をもらってその場からすぐに解錠する、
といった使い方ができます。

入退室の記録を残したい



設定 解施錠履歴

< 前月 2017年5月 次の月 >

日付	時間	解施錠	
2017/5/10	08:30		山田さん
2017/5/10	08:33		オートロック
2017/5/10	09:10		山本さん
2017/5/10	09:13		オートロック
2017/5/10	11:45		手動
2017/5/10	11:48		オートロック
2017/5/10	15:21		手動
2017/5/10	15:23		手動
2017/5/10	16:11		管理者
2017/5/10	16:13		オートロック
2017/5/10	17:32		手動

セキュリティルームの入退室管理が
できていない...

誰がいつカギを操作したか履歴が残ります。
また、オートロックを設定できるので
閉め忘れを防ぐこともできます。

工事不要・初期費用無料
こんなところで使えます！

エントランス

セキュリティ
ルーム

会議室



株式会社 カリーグズ様

業務委託やアルバイトの人に平日のみ利用可能な鍵を渡すことができるので助かっています。また、スタートアップではオフィス移転が短期間に発生しますが、移転のたびに管理会社さんから鍵を何本も発行するとコストがかかりますが、これを使えばその必要もない点が嬉しいです。



Pole&Line.kd 合同会社様

スタッフ増員に伴い、カギカンの導入を検討しました。業務委託やインターンスタッフへの合鍵配布も簡単にでき、役立っています。また、鍵の紛失の心配がないので、管理しやすくなりとても助かっています。

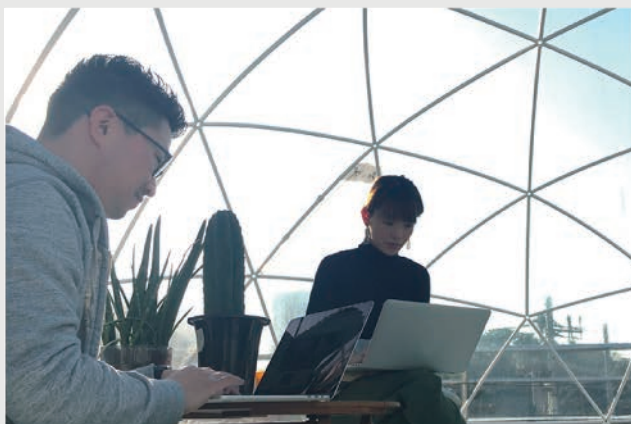

株式会社 ストロボライト様

弊社では園芸業界最大級 WEB メディア「LOVEGREEN」を運営しており、ライターやカメラマンの鍵管理が大変でしたが、カギカンを導入した事により、鍵の発行も必要なく、入退室管理もとても楽になりました。

導入コストなしで始められる

工事不要・初期費用なし

スマートロック

スマートロックをドアの内側のサムターンに被せるように取り付けます。

ハブ

玄関のコンセントなど、できる限りスマートロックの近くのコンセントにハブを差し込みます。

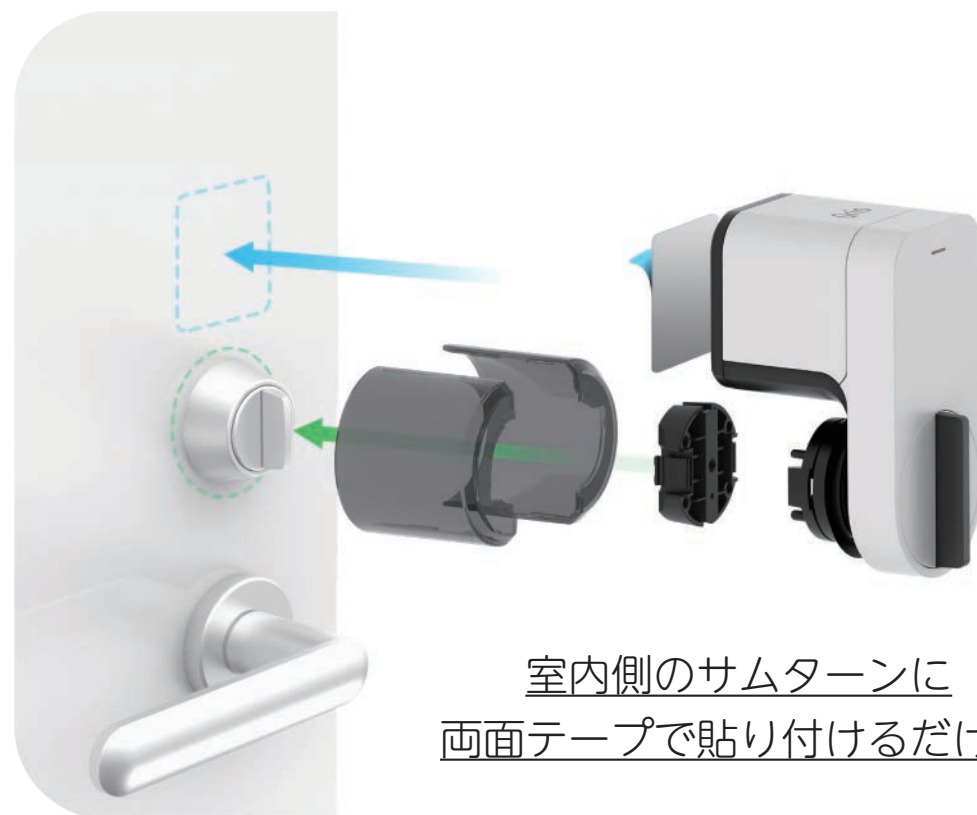

ご利用料金について

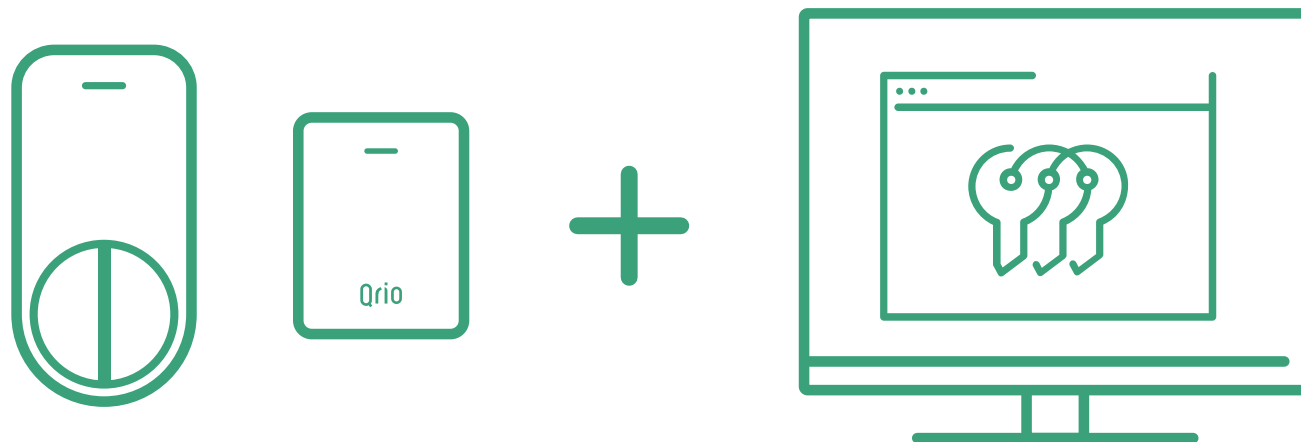

カギカン基本セット月額料金：4,980 円（税別）

基本セット内容：Qrio Smart Lock × 1 / Qrio Hub × 1

※ 複数台のご利用はメールまたはお電話にてお問い合わせください。

カギカンの機能



カギを即時発行

管理画面から簡単にカギを発行。
不要になったらクリックひとつですぐ削除。



色々なデバイスから開閉

スマホの容量を使うアプリのインストールは
不要。PC やスマホのブラウザを利用して
どこからでも開閉できます。



開閉履歴

セキュリティ管理の厳しい部屋でも安心。
カギの開け閉めは全て記録。
履歴のダウンロードも可能です。

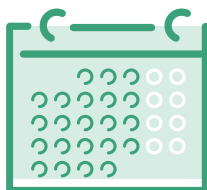

カギの権限設定

時間や曜日でカギの有効期間を設定可能。
朝番向け、平日のみのカギなど
用途に合わせて設定できます。



グループ単位で管理

部署や職種でグループを設定可能。
アルバイトやインターンの入退社など
人の入れ替わりが多くても安心です。



オートロック

解錠から一定時間でのオートロックを設定可能。
大事なオフィスの閉め忘れを防ぎます。
(施錠後 60 秒まで)

その他の仕様・機能

- メンバーを CSV 形式で一括登録
- 複数の管理者を設定
- 履歴を CSV 形式でダウンロード

推奨利用環境



Web カギカン - システム (管理者)

カギの作成、条件設定、メンバー登録、開閉ログの閲覧などを行います。

Windows : Internet Explorer 10 + / Google Chrome 最新版 / Firefox 最新版

mac OS X : Safari / Google Chrome 最新版 / Firefox 最新版



Web カギカン - 合カギ (利用者)

指定のURLを開き、開閉操作を行うウェブブラウザアプリです。

Google Chrome 最新版 / Mobile Safari 最新版



App カギカン - セットアップアプリ (管理者専用)

レンタル機器の取り付けと初期設定を行うスマートフォンアプリです。

初回セットアップ時のみ必要となります。

Android 4.4 + (Bluetooth Low Energy 対応端末)

お申込み前の確認事項

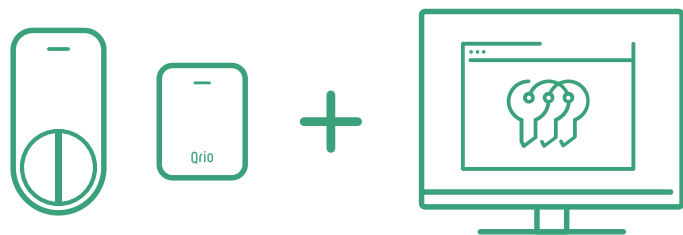

カギカンはスマートロックとハブを使用したカギ管理システムです。お申込みいただくとスマートロックとハブをセットで送付いたします。機器を取り付け後、カギカンの管理画面から利用メンバー登録、カギの設定などを行います。お申込みの前に以下の項目をご確認ください。

ドアのカギがレンタル機器
に対応していること



くわしくは「対応サムターンについて」をご参照ください。もしくはお問い合わせください。

Android4.4 以上の BLE に
対応したスマートフォンが必要です



- ※ 初回セットアップ時のみ必要です。
- ※ iOS 端末には対応していません。
- ※ スマートフォンのレンタルは承っていません。

2.4GHz 帯の
Wi-Fi 環境が必要です。



- ※ WEP、WPA-PSK、WPA2-PSK に対応。
- ※ 5GHz 帯には対応していません。

お申し込み後、機器到着まで2-5営業日
お待ちください。

お申し込み

機器到着

通常
2-5営業日

ご利用料金の決済日

お申し込み月の翌月 1 日より
ご利用料金が発生致します。

4/1
お申込み

4/6
機器到着

5/1



初月無料



5月分費用発生

※ 機器到着の日程は一例です。受付状況により期間が前後することがあります。

対応サムターンについて

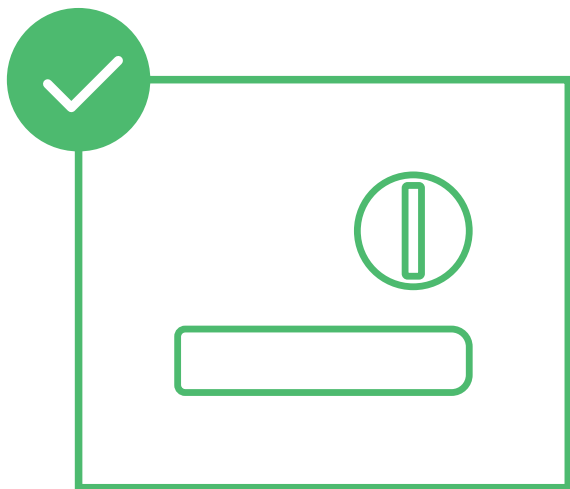

ドア付きタイプ

ドアに直接サムターンが
ついているタイプ

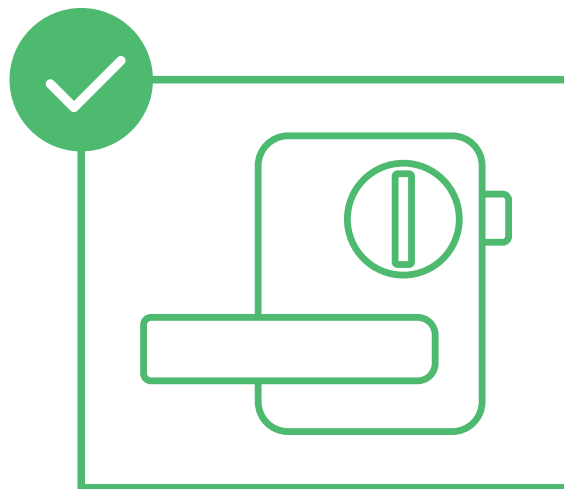

面付き箱錠タイプ

ドアに箱型の錠前がついている

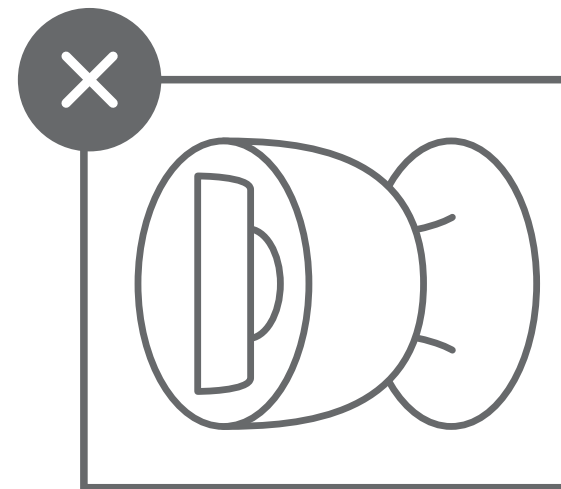

ドアノブ付きタイプ

ノブ上タイプと
サムターンに埋まっているタイプ

その他対応できないもの

サムターンの
つまみの形が特殊

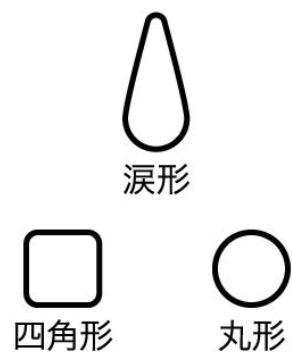

特殊な形状のつまみ

周囲に十分な
スペースがない

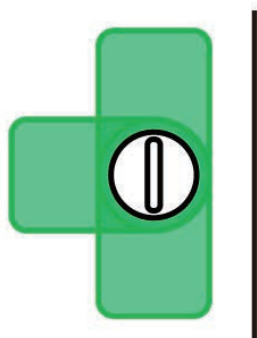

いずれかの方向に取付け
スペースが必要です

ドア枠までの距離が
近すぎる

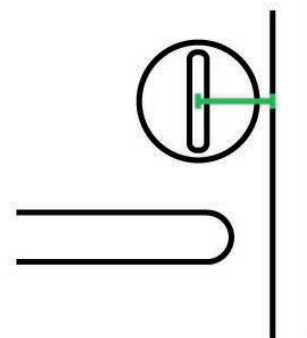

ドア枠との距離が
十分でないタイプ

回転角度が大きい

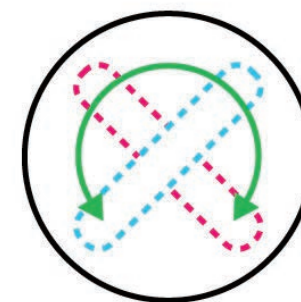

つまみを回す角度が
90度を大きく超えるもの

お取り付けの手順

室内側ドアのサムターン部分に取り付けます。

Check1 取り付けスペースの確保

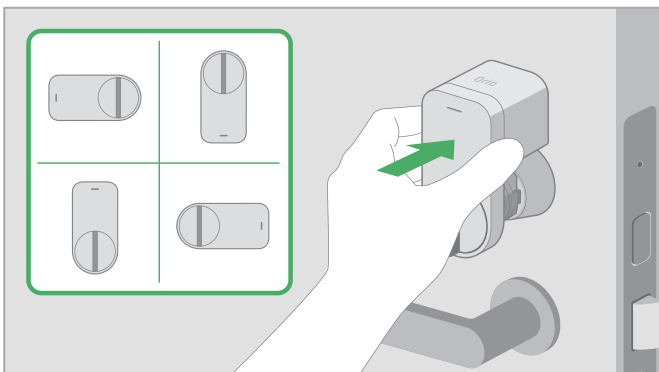

スマートロックが取り付けられるスペースを確保します。縦・横・上向き・下向きにお取り付けできます。また、取り付け面が水平であることを確認してください。

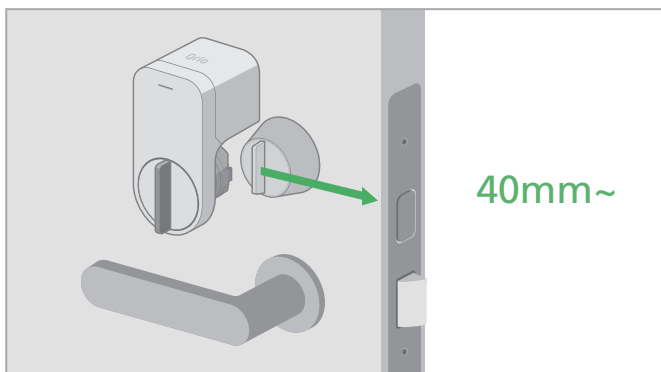

ドアの縁とサムターン中心までの距離が40mm以上必要です。

Check2 対応サムターンの確認

○ 取り付けできるサムターン



△ アタッチメントが必要なサムターン



× 取り付けできないサムターン



取り付けるサムターンの形にスマートロックが対応しているかご確認ください。左表に代表的な例を掲載しております。取り付けられるかわからない場合はお気軽にお問い合わせください。

その他の注意事項

- お取り付け先の材質や環境、お取り付けの状態によっては、付属の両面テープでは想定した強度を得られない場合がございます。
- Qrio Smart Lock はドアの室内側に取り付ける製品です。防水ではありませんので屋外ではご使用いただけません。

製品仕様

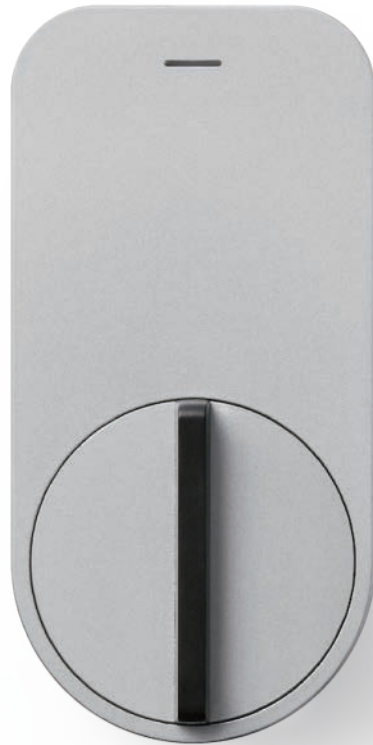

Qrio Smart Lock | Q-SL1

サイズ：高さ 115.5mm / 幅 57mm / 奥行き 84.5mm

重さ：383g (CR123A リチウム電池2本含む)

対応OS：iOS 9 以上 / Android 4.4 以上

通信：Bluetooth Low Energy (BLE)

付属品：本体 / 電池 (CR123A) × 2 / 両面テープ × 2 / 高さ調整プレート × 2 / サムターンホルダー × 3 (大 / 中 / 小) / 取扱説明書等

※ 製品の仕様は予告なく変更される場合があります。

※ 75PM 用サムターンホルダー、スイッチ式サムターン B5 型用サムターンホルダーを同梱しています。



Qrio Hub | Q-H1

サイズ：高さ 91.2mm / 幅 71mm / 奥行き 26mm

重さ：約 105g

対応OS：iOS 9 以上 / Android 4.4 以上

通信：Wi-Fi 802.11b/g/n / Bluetooth Low Energy (BLE)

※ 製品の仕様は予告なく変更される場合があります。

※ Qrio Hub のご利用にはWi-Fi環境が必要です。

お問い合わせ窓口

お問い合わせ・ご用命は弊社担当までお気軽にお寄せください。



お電話でのお問い合わせ（受付時間：平日 9 時～ 18 時）

TEL : 0570-000-239



メールでのお問い合わせ

support@kagican.jp

Qrio

ウェブサイト：<https://kagican.jp>

開発元：Qrio 株式会社 〒150-0021 東京都渋谷区恵比寿西2-3-4 東新産業ビル3F